

形 試 合

(男 女 混 合)

小学1・2年生の部

①～⑤山桜之形 I～II ⑥～⑦山桜之形 I～III

上 : 赤
左 : 赤

優勝 1 はらしま しょう 2年 9級 館林 5 4 えんどう あまね 1年 10級 館林 **敢闘賞**
原 島 涉

三位 2 せきぐち さゆき 1年 13級 前橋 3 4 ささき ゆうせい 2年 無級 桐生
関口 紗薫

3 たかぎ もえ 1年 9級 桐生 2 6 たかぎ みう 2年 10級 桐生
高木 萌

7 こいけ しゅんぺい 2年 8級 笠懸 **準優勝**
小池 隼平

① ② ③ ④ ⑤ ⑥ ⑦

関口 紗薫 遠藤 あまね

小学3・4年生の部

①～③山桜之形 I～III ④～⑤五陰破之形 I

上 : 赤
左 : 赤

優勝 1 たかぎ みなみ 4年 6級 桐生 5 3 たじま いぶき 4年 8級 桐生 **敢闘賞**
高木 南

4 おおさわ はるあき 3年 13級 笠懸
大澤 悠明

三位 2 えんどう さくら 4年 9級 館林 0 5 あやべ みのり 3年 9級 桐生 **準優勝**
遠藤 桜

5 綾部 翠紀

① ② ③ ④ ⑤

遠藤 桜 田島 伊吹

小学5・6年生の部

①～⑥五陰破之形 I ⑦～⑪地撃之形

上 : 赤
左 : 赤

三位 4 たかぎ しょうた 6年 5級 桐生 5 5 いしかわ たくや 6年 6級 笠懸 **敢闘賞**
高木 翔大

6 いしはら ここね 5年 12級 前橋 **敢闘賞**
石原 心寧

優勝 3 たけい れん 6年 9級 笠懸 5 6 おおさわ みさ 5年 11級 笠懸
武井 蓮

7 せきぐち こはる 5年 10級 前橋 **準優勝**
関口 心美

1 きはら まなみ 5年 12級 前橋 0 4 高木翔大 ⑩ 石原 心寧

①の敗者 田中 啓汰郎
②の敗者 木原 愛実
④の敗者 大澤 美沙
③の敗者 石川 琢也

① ② ③ ④ ⑤ ⑥ ⑦ ⑧ ⑨ ⑩ ⑪

形 試 合

(男 女 混 合)

中 学 生 の 部

上 : 赤
左 : 赤

①~④地撃之形

⑤~⑥四方励之形

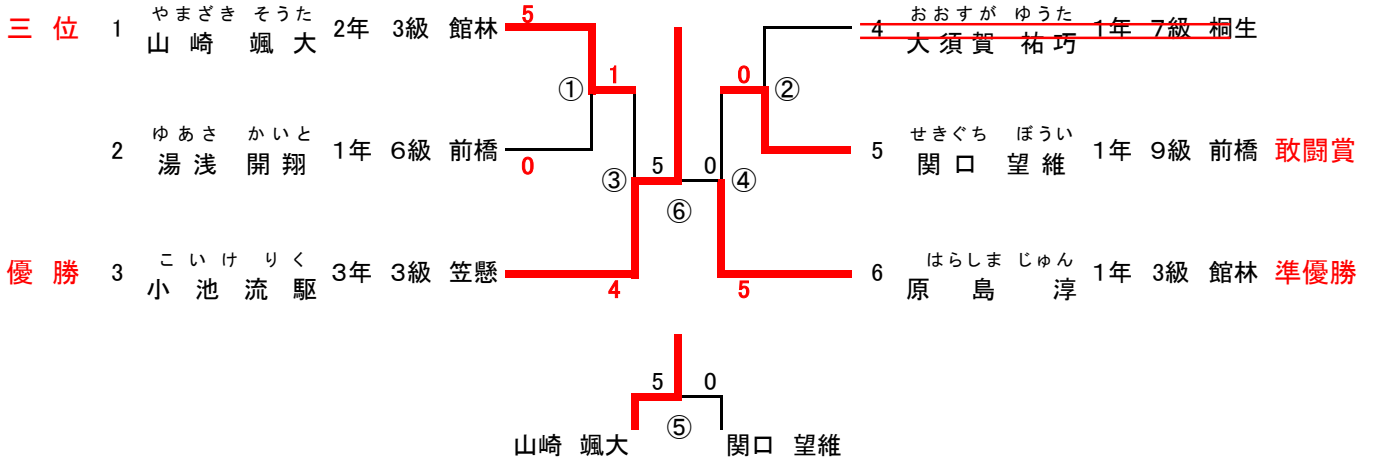

高 校 生 の 部

上 : 赤
左 : 赤

①~②四方励之形

③~④地撃八門之形

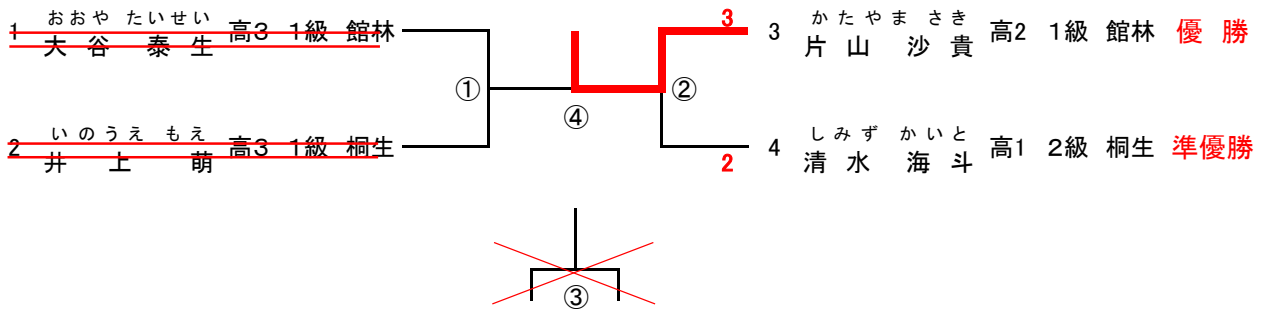

防具試合

小学1・2年生女子の部 (幼年含む)

上：赤
左：赤

[1分30秒－三本勝負]

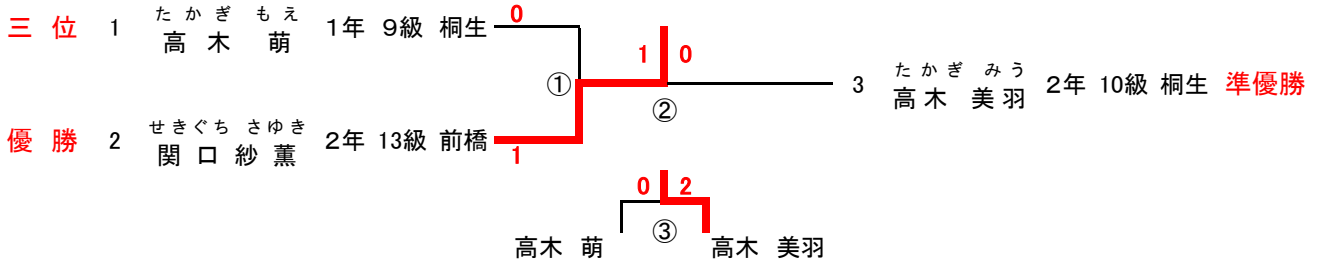

※ ③は①試合での勝者が②試合で勝った場合のみ三位決定を実施する

小学3・4年生女子の部

上：赤
左：赤

[1分30秒－三本勝負]

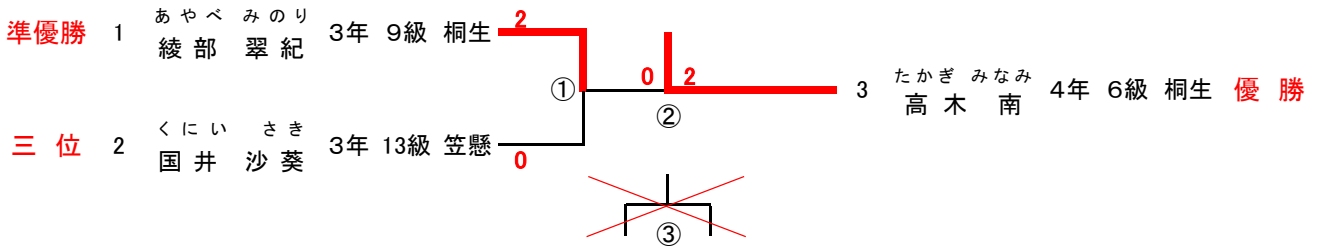

※ ③は①試合での勝者が②試合で勝った場合のみ三位決定を実施する

小学5・6年生女子の部

上：赤
左：赤

[1分30秒－三本勝負]

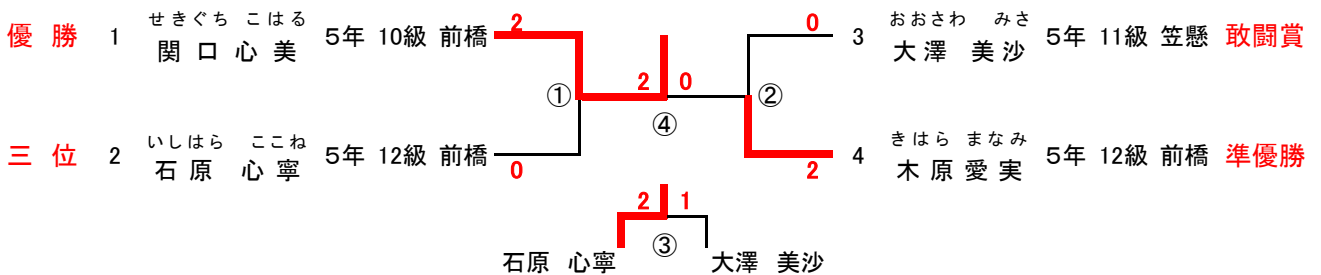

防具試合

小学1・2年生男子の部

上：赤
左：赤

[1分30秒－三本勝負]

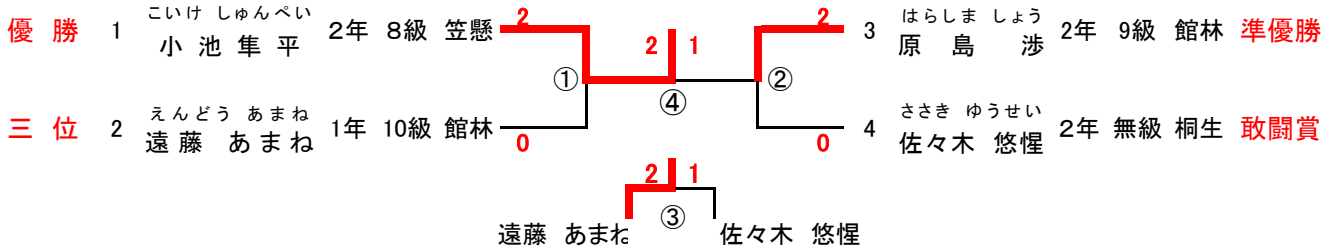

小学3・4年生男子の部

上：赤
左：赤

[1分30秒－三本勝負]

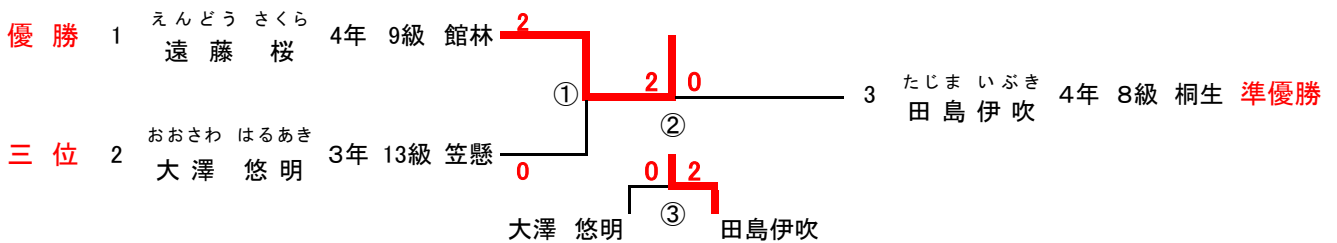

※ ③は①試合での勝者が②試合で勝った場合のみ三位決定を実施する

小学5・6年生男子の部

上：赤
左：赤

[1分30秒－三本勝負]

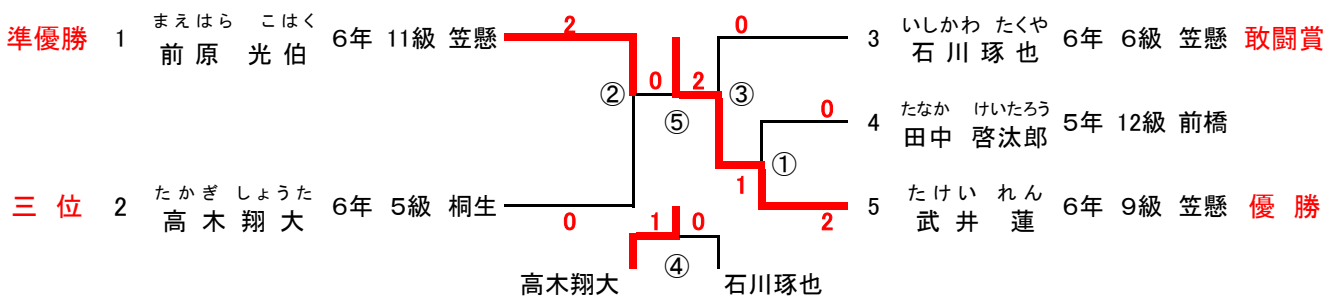

防具試合

中学生男子の部

[2分間-三本勝負]

上 : 赤
左 : 赤

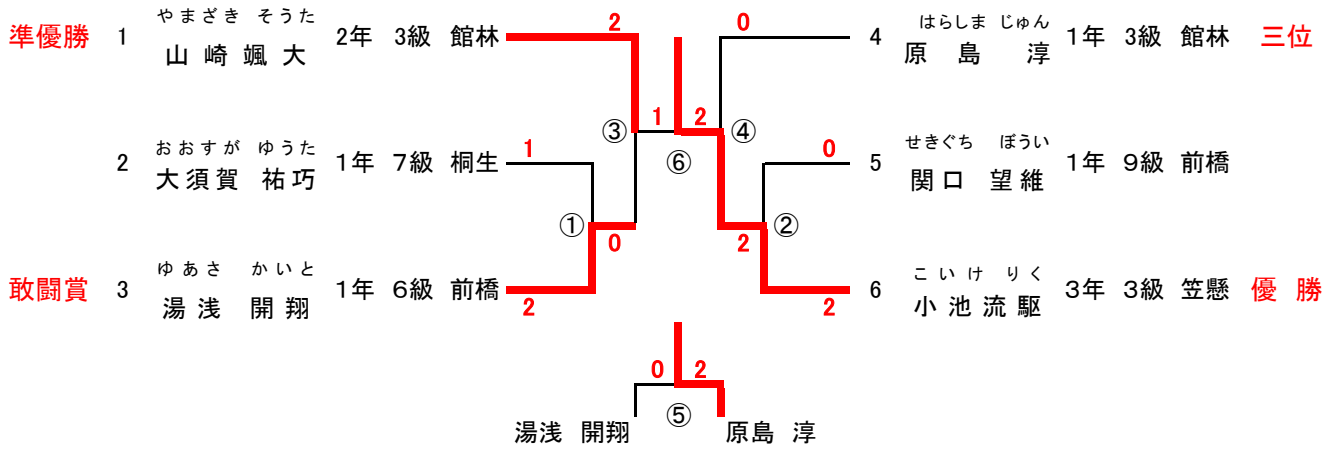

高校生男子の部

[2分間-三本勝負]

上 : 赤
左 : 赤

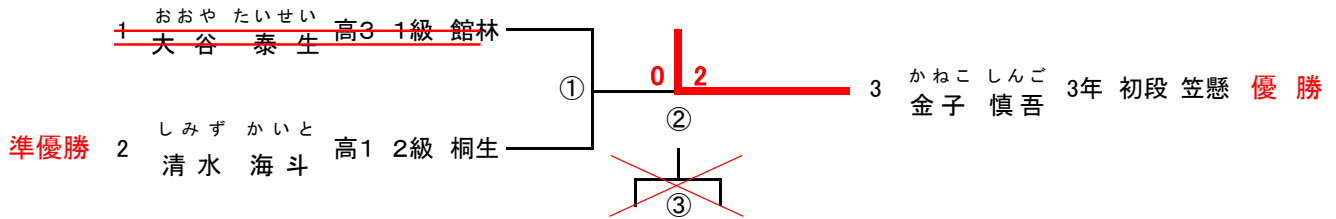

※ ③は①試合での勝者が②試合で勝った場合のみ三位決定を実施する

錬成大会

防具試合

初段以下の部

[2分間—三本勝負]

上：赤
左：赤

