

[防 具 試 合]

幼年男子の部

1分30秒 三本勝負法
延長1分間 一本勝負
(決勝は時間無制限)

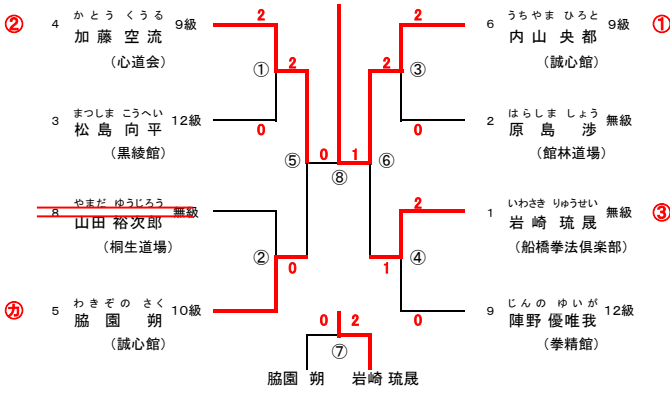

[防 具 試 合]

小学2年生男子の部

1分30秒 三本勝負法
延長1分間 一本勝負
(決勝は時間無制限)

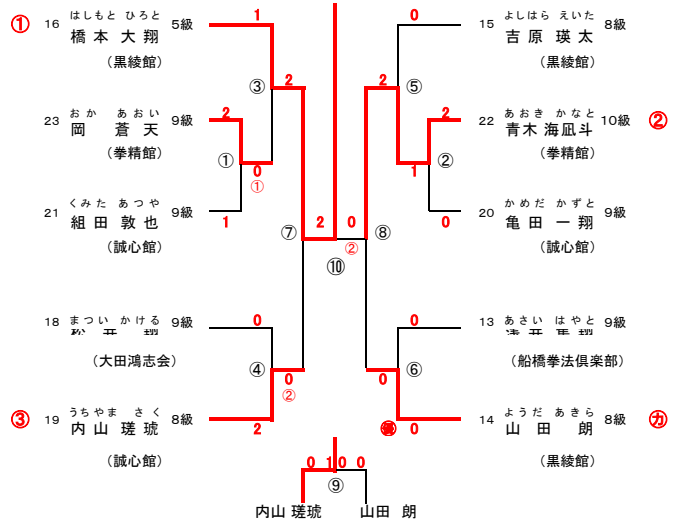

[防 具 試 合]

小学1年生男子の部

1分30秒 三本勝負法
延長1分間 一本勝負
(決勝は時間無制限)

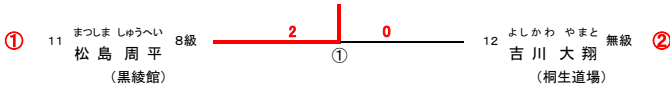

[防 具 試 合]

小学3年生男子の部

1分30秒 三本勝負法
延長1分間 一本勝負
(決勝は時間無制限)

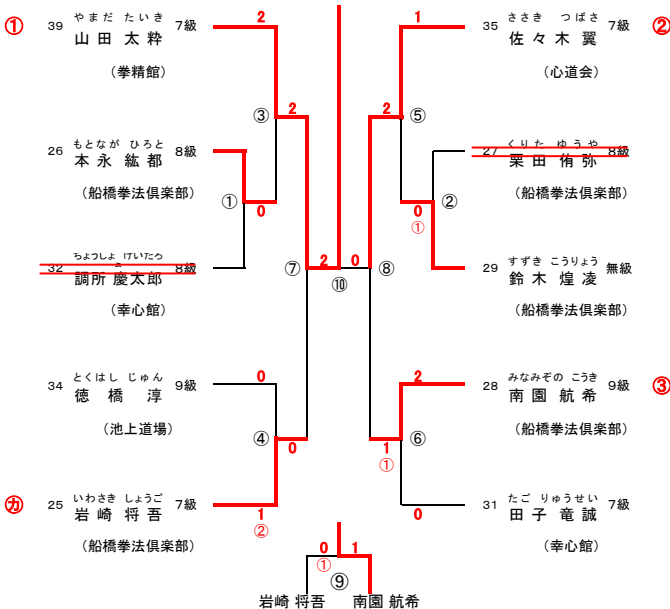

[防 具 試 合]

小学4年生男子の部

1分30秒 三本勝負法
延長1分間 一本勝負
(決勝は時間無制限)

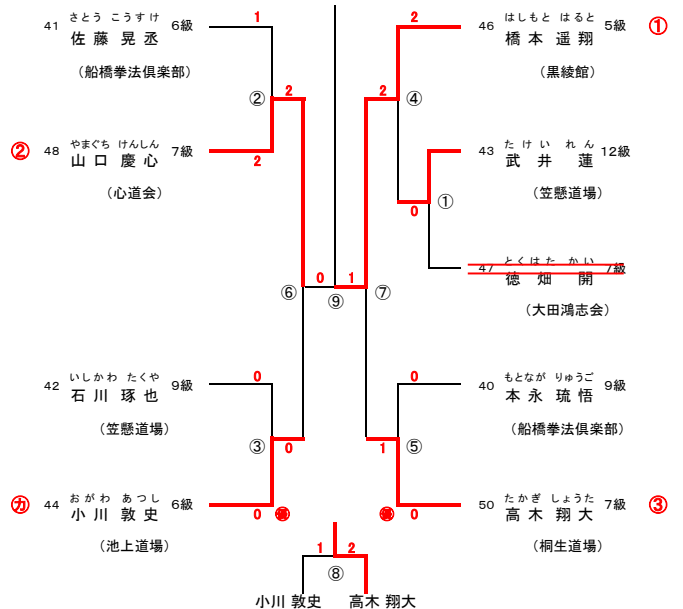

[防具 試合]

上-赤 左-赤
下-白 右-白

小学5年生男子の部

1分30秒 三本勝負法
延長1分間 一本勝負
(決勝は時間無制限)

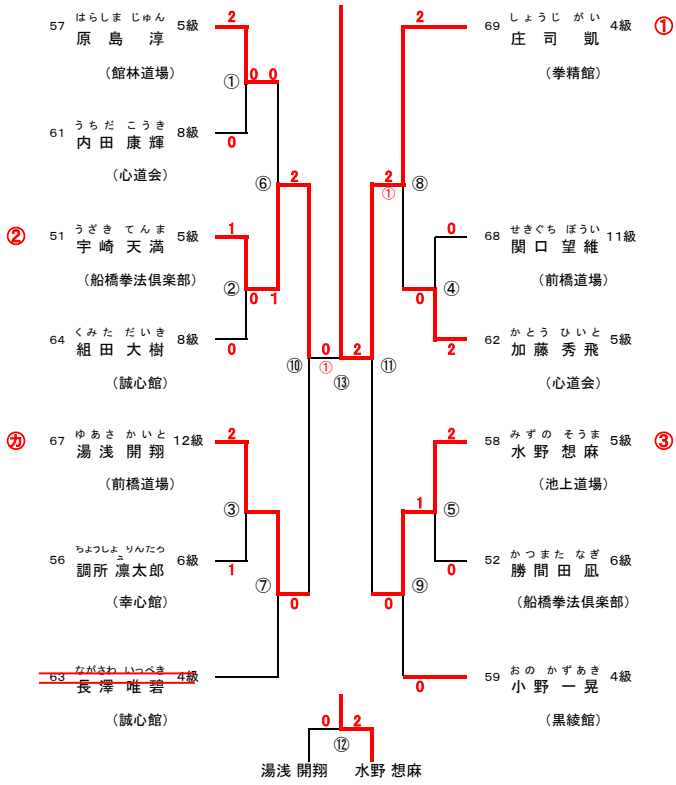

[防具 試合]

上-赤 左-赤
下-白 右-白

小学6年生男子の部

1分30秒 三本勝負法
延長1分間 一本勝負
(決勝は時間無制限)

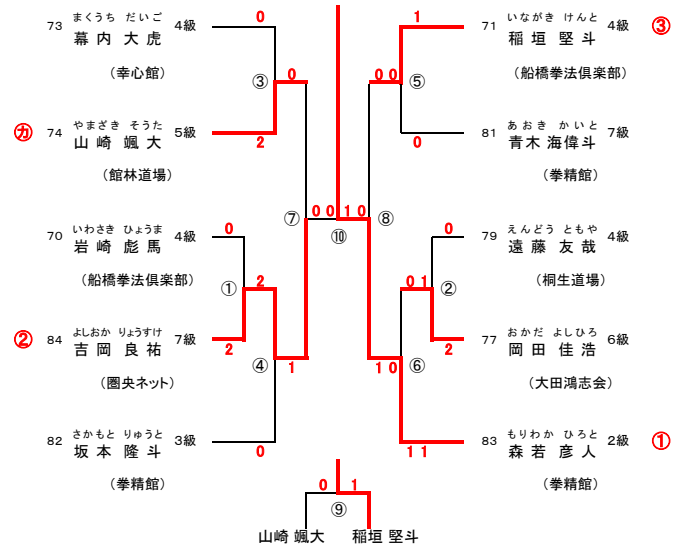

[防具 試合]

上-赤 左-赤
下-白 右-白

中学1年生男子の部

1分30秒 三本勝負法
延長1分間 一本勝負
(決勝は時間無制限)

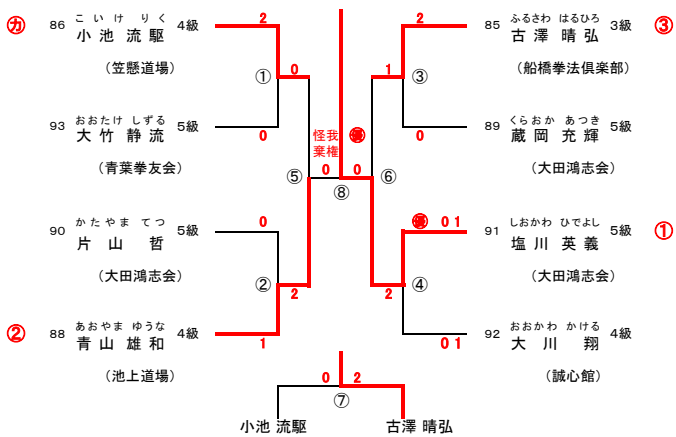

[防具 試合]

上-赤 左-赤
下-白 右-白

中学2年生男子の部

1分30秒 三本勝負法
延長1分間 一本勝負
(決勝は時間無制限)

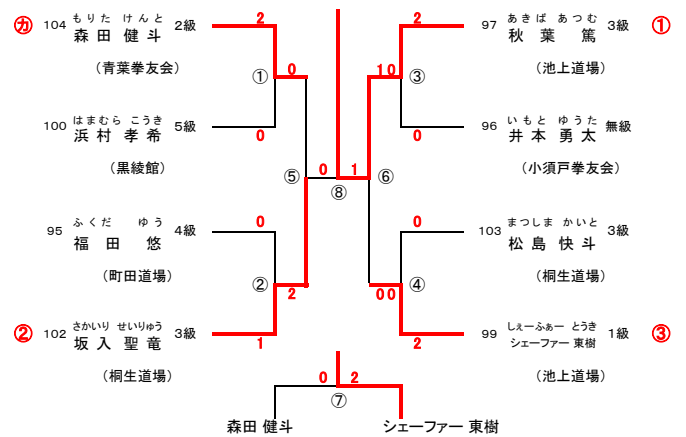

[防具 試合]

上-赤 左-赤
下-白 右-白

中学3年生男子の部

1分30秒 三本勝負法
延長1分間 一本勝負
(決勝は時間無制限)

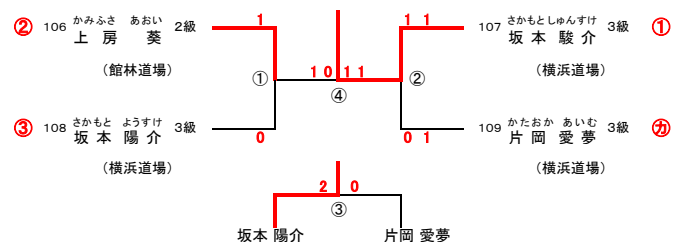

凡 例

得点ポイント

優劣判定

成績順位
①優勝②準優勝③三位④敢闘賞

警告数

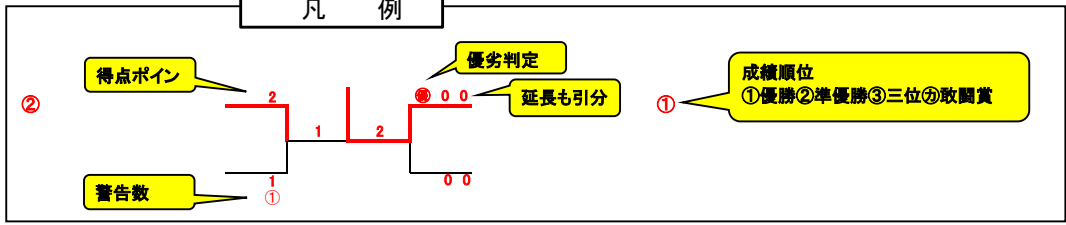

[防具 試合]

上-赤 左-赤
下-白 右-白

幼年女子の部

1分30秒 三本勝負法
延長1分間 一本勝負
(決勝は時間無制限)

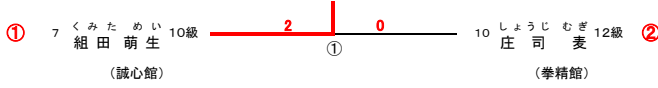

[防具 試合]

上-赤 左-赤
下-白 右-白

小学2年生女子の部

1分30秒 三本勝負法
延長1分間 一本勝負
(決勝は時間無制限)

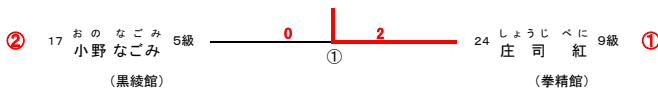

[防具 試合]

上-赤 左-赤
下-白 右-白

小学3年生女子の部

1分30秒 三本勝負法
延長1分間 一本勝負
(決勝は時間無制限)

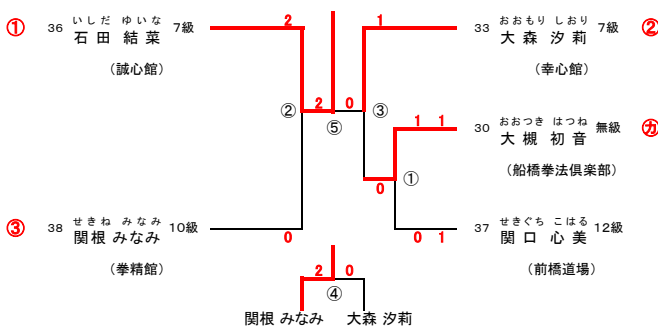

[防具 試合]

上-赤 左-赤
下-白 右-白

小学4年生女子の部

1分30秒 三本勝負法
延長1分間 一本勝負
(決勝は時間無制限)

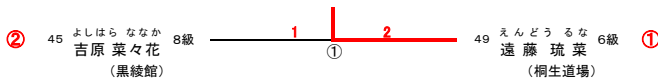

[防具 試合]

上-赤 左-赤
下-白 右-白

小学5年生女子の部

1分30秒 三本勝負法
延長1分間 一本勝負
(決勝は時間無制限)

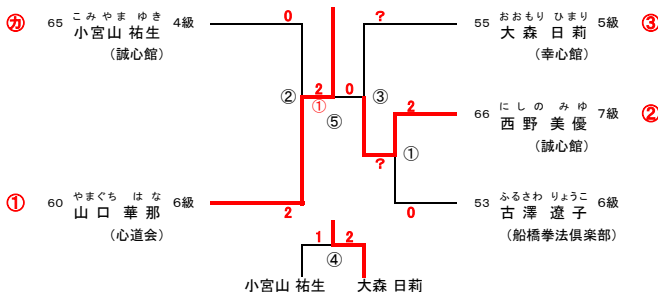

[防具 試合]

上-赤 左-赤
下-白 右-白

小学6年生女子の部

1分30秒 三本勝負法
延長1分間 一本勝負
(決勝は時間無制限)

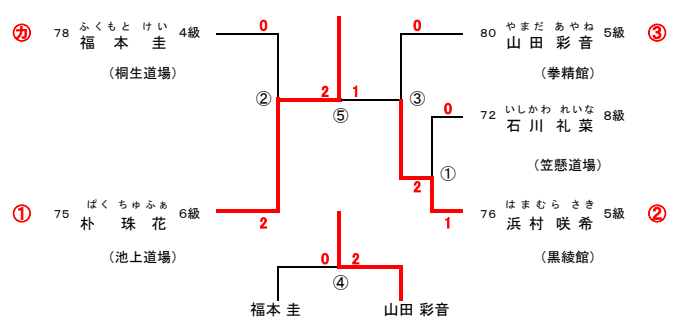

[防具 試合]

上-赤 左-赤
下-白 右-白

中学1年生女子の部

1分30秒 三本勝負法
延長1分間 一本勝負
(決勝は時間無制限)

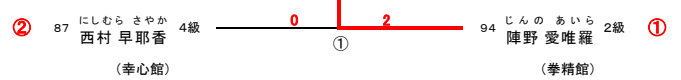

[防具 試合]

上-赤 左-赤
下-白 右-白

中学2年生女子の部

1分30秒 三本勝負法
延長1分間 一本勝負
(決勝は時間無制限)

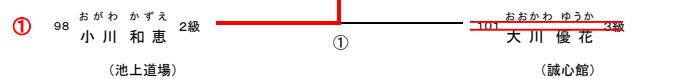

[防具 試合]

上-赤 左-赤
下-白 右-白

中学3年生女子の部

1分30秒 三本勝負法
延長1分間 一本勝負
(決勝は時間無制限)

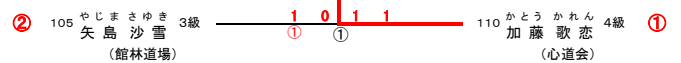

[形 試 合]

上-赤 左-赤
下-白 右-白

幼 年 の 部

予選形（初伸之形）①～⑤
決勝形（初伸之形）⑥～⑨

旗の本数

成績順位
①優勝②準優勝③三位④敢闘賞

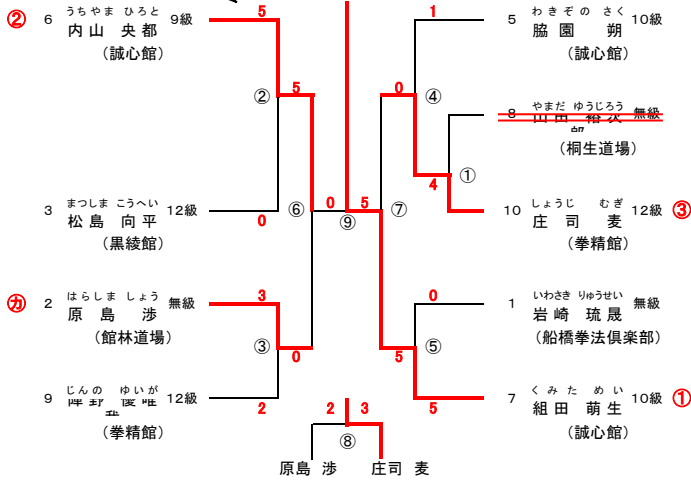

[形 試 合]

上-赤 左-赤
下-白 右-白

小学2年生の部

予選形（初伸之形）①～⑧
決勝形（伸流之形）⑨～⑫

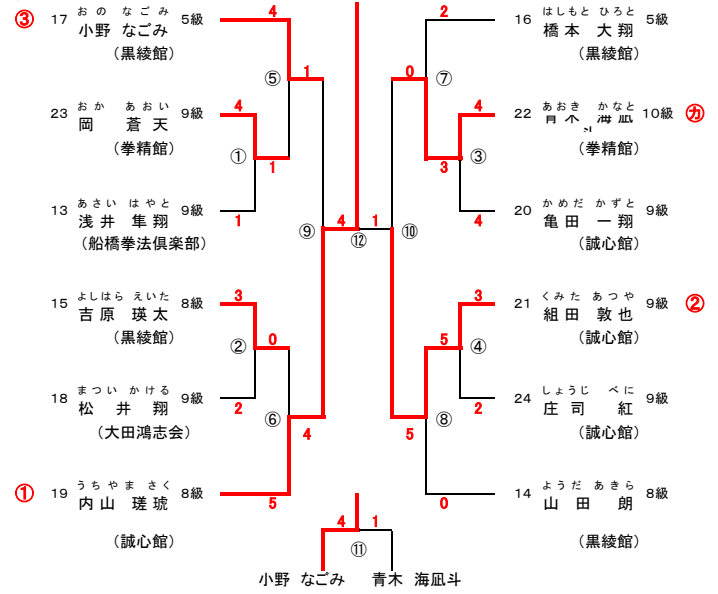

小学1年生の部

決勝形（伸流之形）①

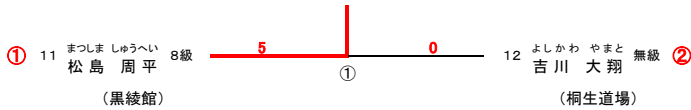

[形 試 合]

上-赤 左-赤
下-白 右-白

小学3年生の部

予選形（伸流之形）①～⑦
決勝形（五成之形）⑧～⑩

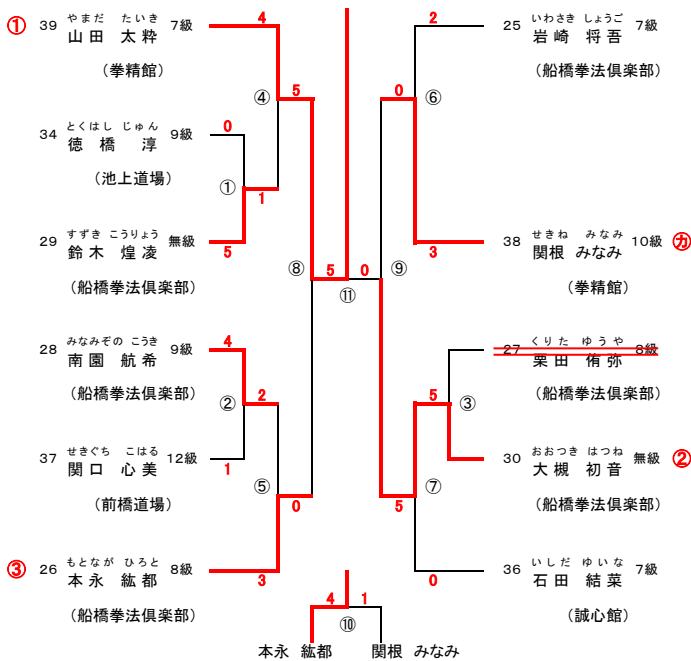

[形 試 合]

上-赤 左-赤
下-白 右-白

小学4年生の部

予選形（伸流之形）①～⑥
決勝形（五成之形）⑦～⑩

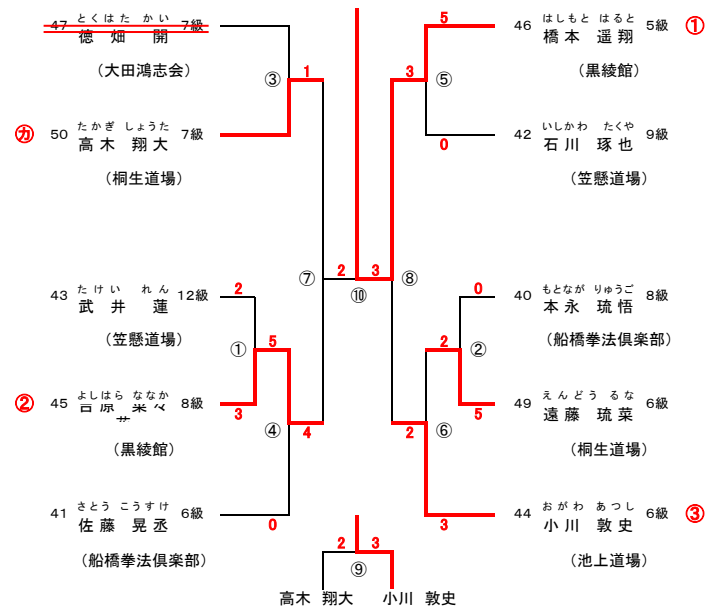

上一赤 左一赤
下一白 右一白

[形 試 合]

小学5年生の部

予選形(五成之形)①~⑩

決勝形(正流之形)⑪~⑭

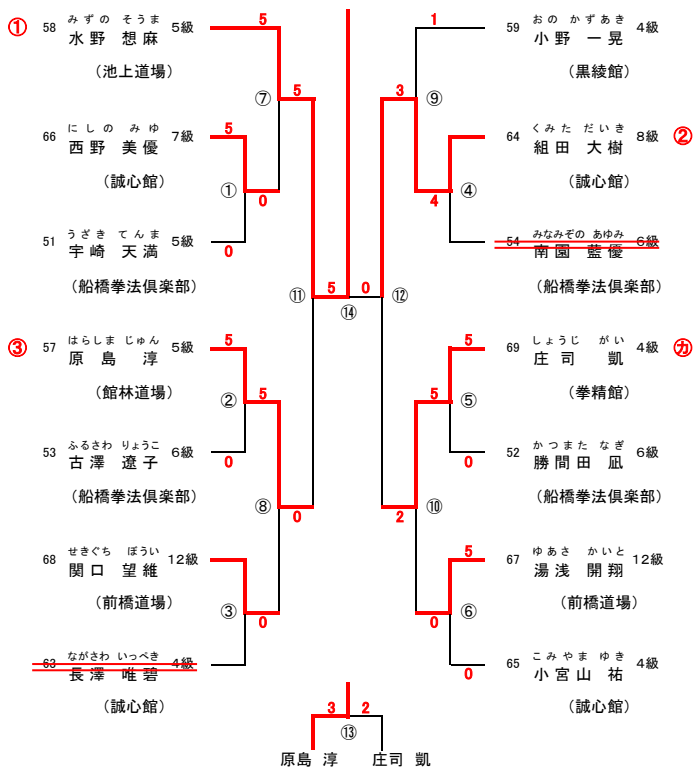

上一赤 左一赤
下一白 右一白

[形 試 合]

小学6年生の部

予選形(五成之形)①~⑧

決勝形(正流之形)⑨~⑫

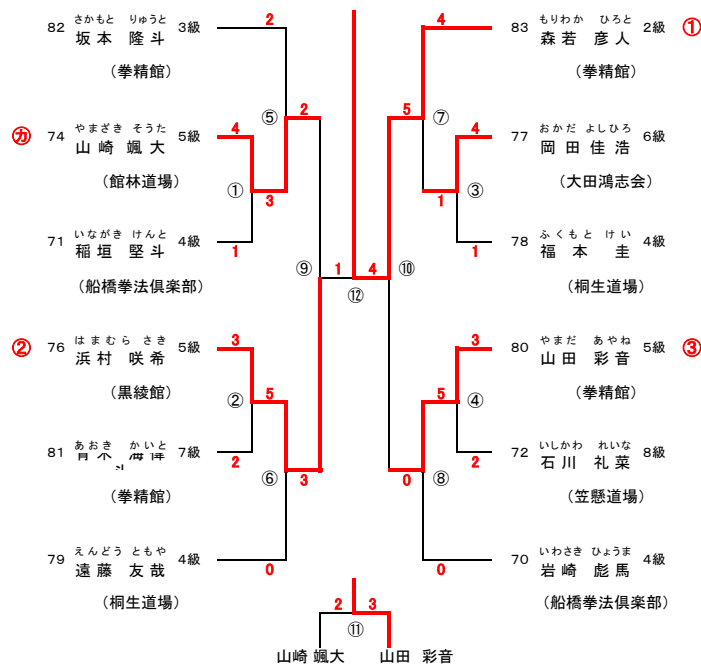

上一赤 左一赤
下一白 右一白

[形 試 合]

中学1年生の部

予選形(正流之形)①~④

決勝形(青風之形)⑤~⑧

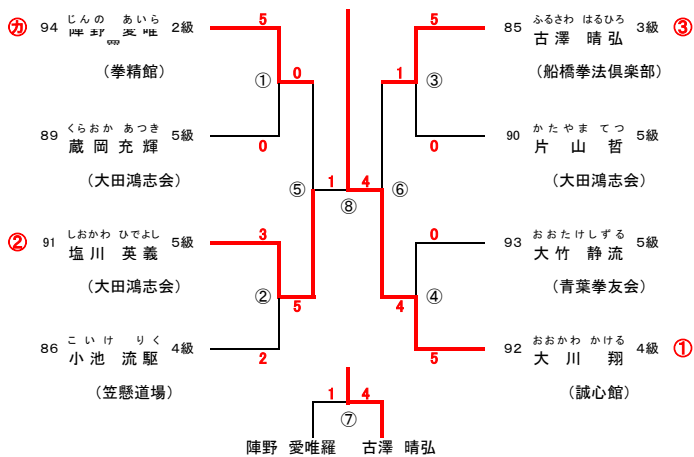

上一赤 左一赤
下一白 右一白

[形 試 合]

中学2年生の部

予選形(正流之形)①~③

決勝形(青風之形)④~⑤

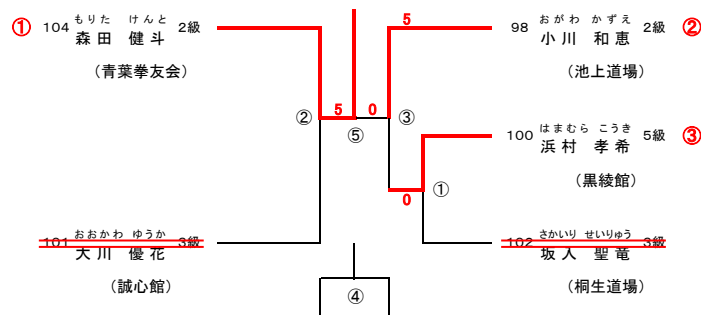

上一赤 左一赤
下一白 右一白

[形 試 合]

中学3年生の部

決勝形(青風之形)①

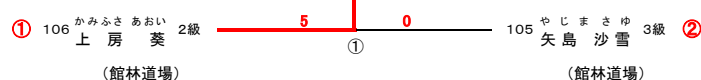

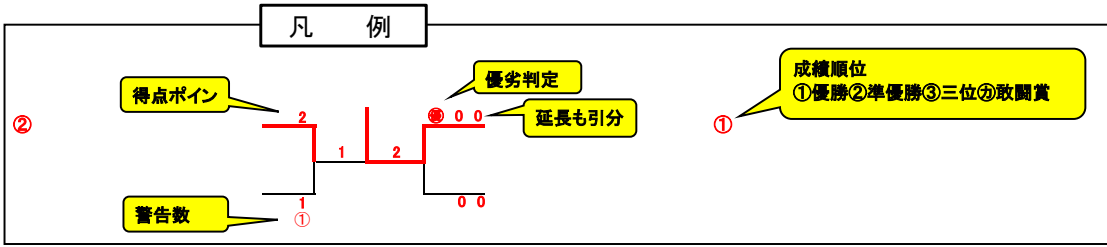

[防具試合]

上-赤 左-赤
下-白 右-白

高校生男子の部

2分間 三本勝負法
延長1分間 一本勝負
(決勝は時間無制限)

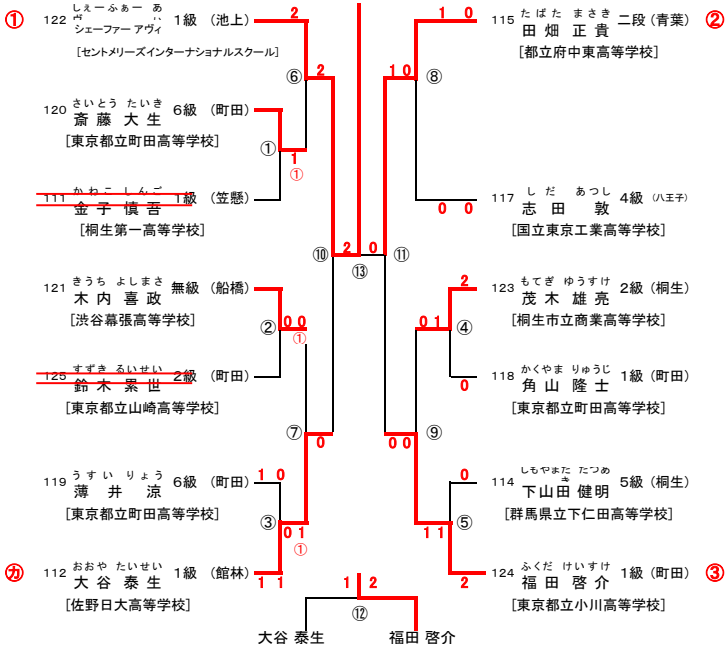

[防具試合]

上-赤 左-赤
下-白 右-白

一般男子級の部

2分間 三本勝負法
延長1分間 一本勝負
(決勝は時間無制限)

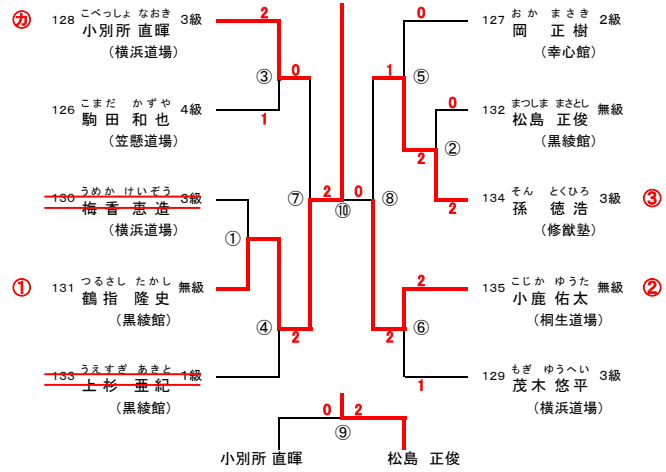

[防具試合]

上-赤 左-赤
下-白 右-白

高校生女子の部

2分間 三本勝負法
延長1分間 一本勝負
(決勝は時間無制限)

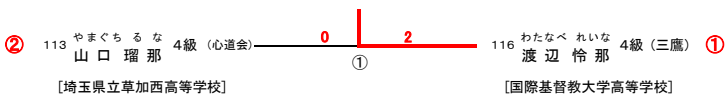

[防具試合]

上-赤 左-赤
下-白 右-白

一般男子段の部

2分間 三本勝負法
延長1分間 一本勝負
(決勝は時間無制限)

